

ZHHL

手持回路电阻测试仪

使
用
手
册



目 录

一、概述	2
二、产品特点	2
三、技术参数	4
四、工作原理	4
五、面板说明及接线	5
六、操作步骤说明	6
七、手机控制和传送数据（蓝牙通信）	14
八、故障分析与排除	15
九、注意事项	16
十、运输、贮存	16

ZHHL 手持回路电阻测试仪

一、概述

ZHHL 手持回路电阻测试仪采用先进的大功率开关电源技术和先进的电子线路精制而成。是高、低开关、电缆电线及焊缝接触电阻的专用测试仪器。其电流采用国家标准 GB736 所推荐的标准直流，可在标准电流的情况下测得被试品的电阻值。本仪器具有体积小、重量轻、抗干扰能力强、精度高、操作方便、保护功能完善等特点。

二、产品特点

1. **手持设备：**主机是手持终端，使用小巧可靠。
2. **彩色触摸屏：**800×480 高清彩色触摸屏、人机对话，方便快捷。
3. **多电流档输出：**采用最新电源技术，多电流档位输出。可以设置 1-3 个不同电流档进行测试，自动计算平均值。
4. **显示多种数据：**显示电阻、电压、电流、电阻率，显示折算标准温度下的电阻值。
5. **自动超限警报：**设置电阻上限，电阻值合格或超限或无效，自动产生试验状态。
6. **高精度测量：**使用了精密仪用运算放大器和高精度四重积分 A/D 转换器。
7. **最新系统芯片：**使用高性能 32 位最新 ARM 芯片，测量时系统根据信号大小自动切换放大倍数，确保了该产品的测试准确度。
8. **内置日历时钟：**内置日历时钟，为测试数据提供时间依据。

9. **海量存储试验数据：**本机配有大容量存储，海量存储数据。具有数据存储与数据浏览功能，并具有掉电保护功能。
10. **U 盘导出试验数据：**配有 U 盘导出数据功能，导出 word 文件。
11. **蓝牙控制及上传数据：**标配蓝牙功能、配有安卓蓝牙 APP，可以控制、上传、生成 word 文件。
12. **温度补偿自动折算电阻：**可以预设温度，自动折算标准温度下的电阻值。也可以使用温度传感器（选配）实测温度。
13. **背景颜色方便切换：**可以设置屏幕颜色，可以改成图纹蓝底、图纹黑底，可以设置背景亮度，待机亮度和待机时间
14. **内置培训资料：**屏幕内部配有各种接线方式，指导现场使用。
15. **中文输入试验信息：**可以中文输入相关站点、设备、人员、备注等，方便标识保存试验数据，方便标识打印试验数据。
16. **中英切换：**可以直接界面切换中英文界面，兼容中外使用场合(选配)。
17. **携带方便：**外加防尘、防腐一体机箱，体积小，重量轻，便于携带。

三、技术参数

测量档位	50A / 100A
测量范围	0~1999 $\mu\Omega$ 可扩展
准确度	0.5%rdg \pm 10dgt
分辨率	0.01 $\mu\Omega$
工作电源	内部锂电池供电或 DC12.6V 适配器
主机	130 mm \times 270 mm \times 50 mm-0.7kg
附件箱	500mm \times 330 mm \times 180 mm-7kg
环境	-25 $^{\circ}$ C ~50 $^{\circ}$ C \leq 90%RH

四、工作原理

手持回路电阻测试仪采用电流电压法测试原理，也称四线法测试技术，原理方框图见图 1



图 1 测试原理图

由电流源经“ $I+$ 、 $I-$ ”两端口（也称 I 型口），供给被测电阻 R_x 电流，电流的大小有电流表 I 读出， R_x 两端的电压降“ $V+$ 、 $V-$ ”两端口（也称 V 型口）取出，由电压表 V 读出。通过对 I 、 V 的测量，就可以算出被测电阻的阻值。

五、面板说明及接线

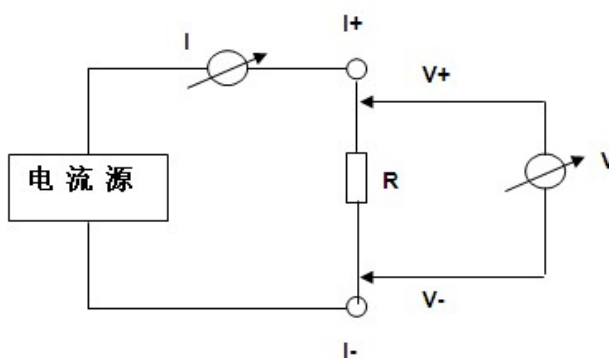

图 2

USB 接口：此接口用于插 U 盘（不能用于连接电脑），可以导出试验数据文件。

充电器接口：接入 12.6V/2A 电源适配器，用于充电。

触摸彩色液晶：800X480 像素点阵触摸彩色液晶屏，在阳光和黑暗环境下都十分清楚。

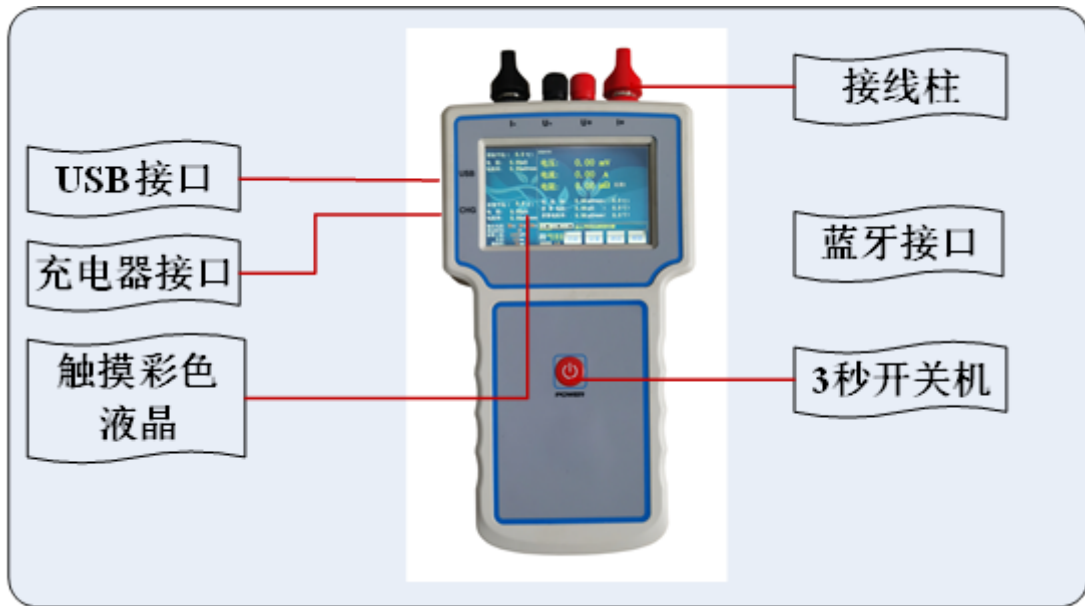
接线柱：接线柱有四个端子，外部 2 个粗的端子接电流线，内部 2 个细的端子接电压线。请按红黑粗细一致接线，红色为正，黑色为负。

3 秒关机：长按 3 秒钟开机，开机后长按 3 秒钟关机。

蓝牙接口：蓝牙可以与计算机连接，本机具有安卓系统的蓝牙 APP，需要 APP 可以联系厂家免费获得，不随机附送。

六、操作步骤说明

操作步骤一般为：关机接线、开机、设置、测试、保存、关机拆线六个步骤。

(1)首先接线

在关机的状态下，请接好接地线，电源线，测试线。具体接线方式请参考帮助菜单里的“接线图集”。大电流钳要接夹牢，小电压钳要紧靠被测电阻的测量部分，两把小电压钳处于两把大电流钳的内部。

四线法接线：



图 3

仪器充电介绍：DC12.6V 的充电器。充电时显示红灯，充满时显示绿灯。充电时请关闭主机。

注意，请不要接入其它的充电器，以免损坏本设备。

(2)开机使用

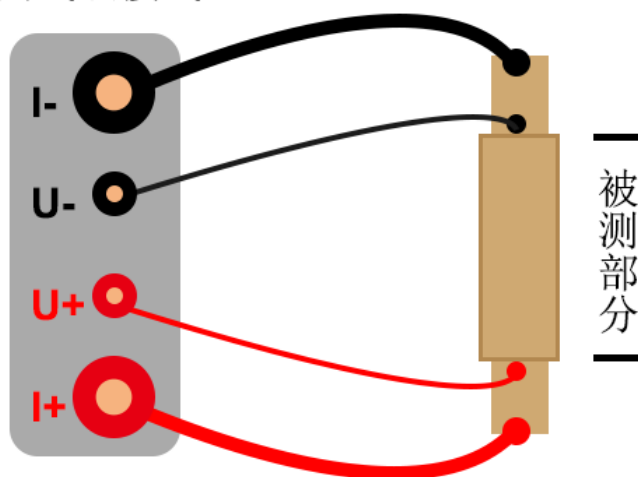
开机处于主界面,如图 4:



图 4 主界面

右上显示区: 首行显示试验时刻, 试验状态: 合格/超限/无效。中间大号字体显示电压、电流、电阻。接下来显示当前温度电阻率。最下二行显示标准温度下的折算数据 折算电阻、折算电阻率。

左上显示区: 显示原始实测电阻平均值、原始实测电阻率平均值、折算标准温度电阻平均值、折算标准温度电阻率平均值。

左下参数区: 设置三个输出电流档位、测试时间、电阻上限报警值、被测电阻的长度、截面积。

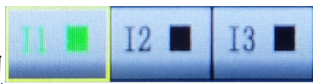
右下试验区: (1) 三个按钮  对应三个电流档的每页试验数据, 绿色代表有数据, 黑色没有数据。选中按钮 (黄色框), 将切换显示此电流档的试验数据。(2) 提示信息框: 简要的说明语句, 提示操作过程。(3) 系统日历时间显示。(4) 命令按钮: 功能、设置、测试、帮助。

按“功能”按钮和“帮助”按钮, 显示上拉菜单, 按菜单项可以进行其它操作。



图 5 菜单项

(3)设置试验参数

在主界面上，按“设置”按钮进行设置试验参数界面,如图 6:



图 6 设置试验参数界面

可以通过数字键盘或下拉菜单项进行设置参数，按“确定”按钮将保存参数到 FLASH 内存，方便下次使用，不受关机掉停影响。

电流次数和输出电流：在此界面设置“电流次数”代表输出不同的电流档位，方便求平均值，可选项为[I1]、[I1/I2]、[I1/I2/I3]三个。[I1]为只输出 I1 的电流进行测试。[I1/I2]为先输出 I1 的电流进行测试，接着输出 I2 的电流进行测试。I1/I2/I3 为先输出 I1 的电流进行测试，接着输出 I2 的

电流进行测试，最后输出 I3 的电流进行测试。

测试时间：可以设置 1-60S。

电阻上限：可以设置 0-999999 $\mu\Omega$ ，被测电阻不超过电阻上限时，试验状态显示为“合格”；被测电阻超过电阻上限时，试验状态显示为“超限”；电流、电压接线不对等显示为无效。

长度和截面积：设置被测电阻的长度和截面积，用于计算电阻率。

温度设置：将当前温度下的电阻值折算成标准温度下的电阻值。设置当前温度和标准温度。

显示：设置屏幕颜色，可以改成图纹蓝底、图纹黑底。可选配中英文切换功能，标配只有中文显示。

试验备注：按“试验备注”按钮，进入如图 7：

图 7 试验备注界面

在此界面，可以用中英文输入，设置站点相关、设备相关、人员相关、备注相关用来标识被测电阻，可以随试验数据一起保存或打印。



图 8 中英文键盘和数字键盘

(4)测试电阻

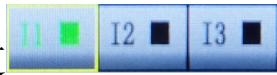
在测试之前，请确保测试线和接地线是否夹好。在主界面上，按“测试”按钮，进行测试，时间结束自动停止。试验过程中，可以按“停止测试”按钮中止试验。测试结束后，可以通过  切换页按钮来浏览试验数据。

(5)保存数据

在主界面上，按“功能”菜单项的“保存文件”菜单，将按当时的试验时刻作为文件名进行保存试验数据。

(6)打印数据

手持式设备不带打印功能，可以通过蓝牙上传、U 盘导出二种方式导出数据，保存文档或打印出来。如有实际需求的用户，可以跟厂家联系，添加外置蓝牙打印机。

在主界面上，按“功能”菜单项的“仪器打印”菜单，将打印当前试验数据。打印机是热敏打印机，热敏纸分正反面（一面可以打字，一面不能），打印内容在热敏纸上只能存留三个月左右，不能用于存档。

。

(7)打开文件和管理文件

在主界面上，按“功能”菜单项的“打开文件”菜单，进入界面如图 9:



图 9

显示页数、页选、总数、选中四项，文件名以试验时刻命名。可以“上页”、“下页”操作进行翻页和通过选中文件，再按“确定”打开此文件。

打开文件后，此文件内的试验参数部分将覆盖当前的试验参数，然后重新计算并显示试验数据。

在主界面上，按“功能”菜单项的“管理文件”菜单，进入界面如图 10:

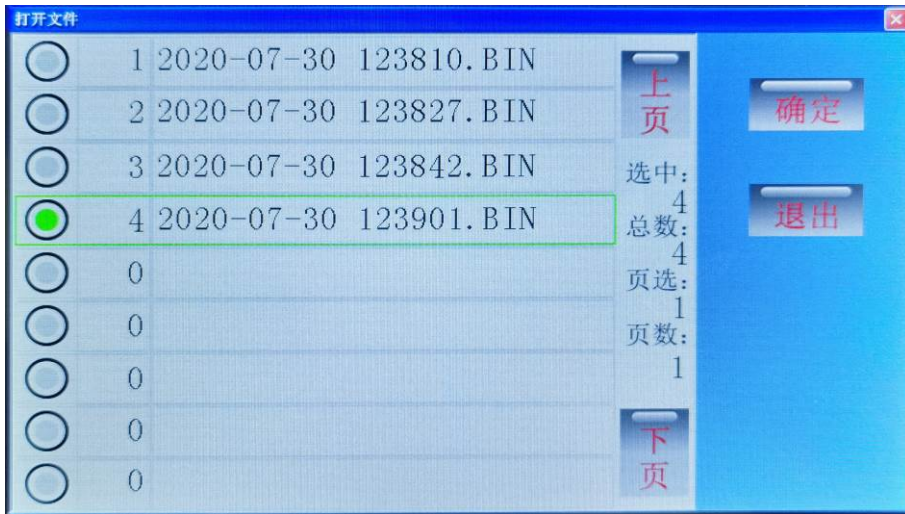

图 10

按“删除”命令将删除选中的文件、按“清空”命令将清空所有文件。插入 U 盘，右下角将会提示“U 盘插入”，按“导出”命令将文件转成 WORD 格式导出到 U 盘中。已经导出到 U 盘的数据文件，列表文件名右辍将显示“*UP”字样，无需重复导出,如图 11:

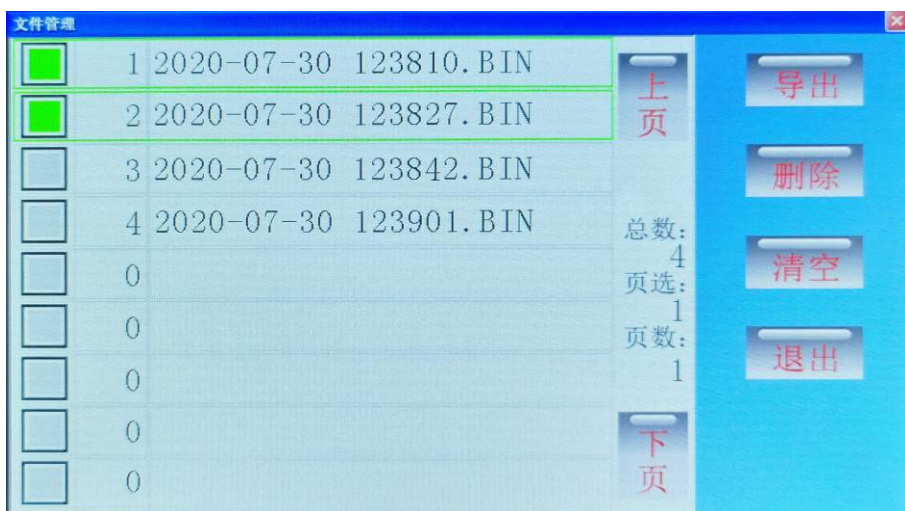

图 11

文件以试验时刻为文件名，保存格式下图 12:

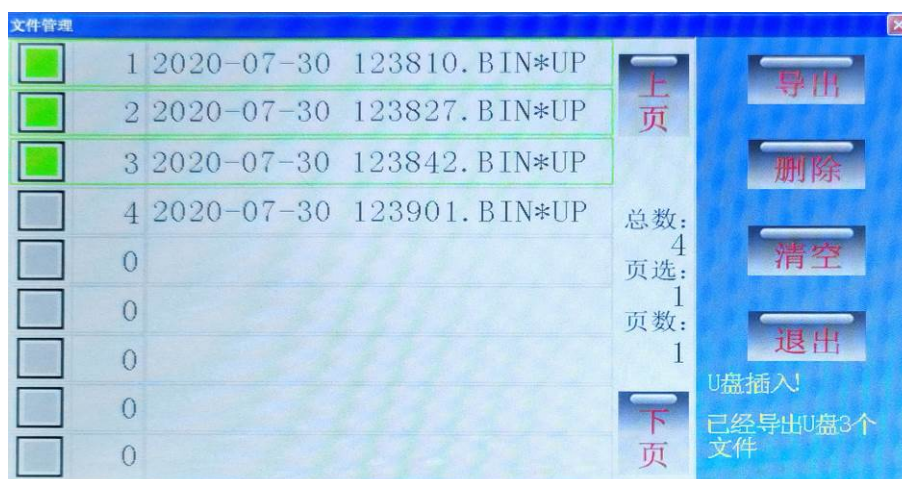

图 12

方便用户对试验数据进行存档、生成报表或分享数据。

(8)帮助菜单功能

背光亮度: 修改背亮的亮度, 待机时间, 待机时的亮度。

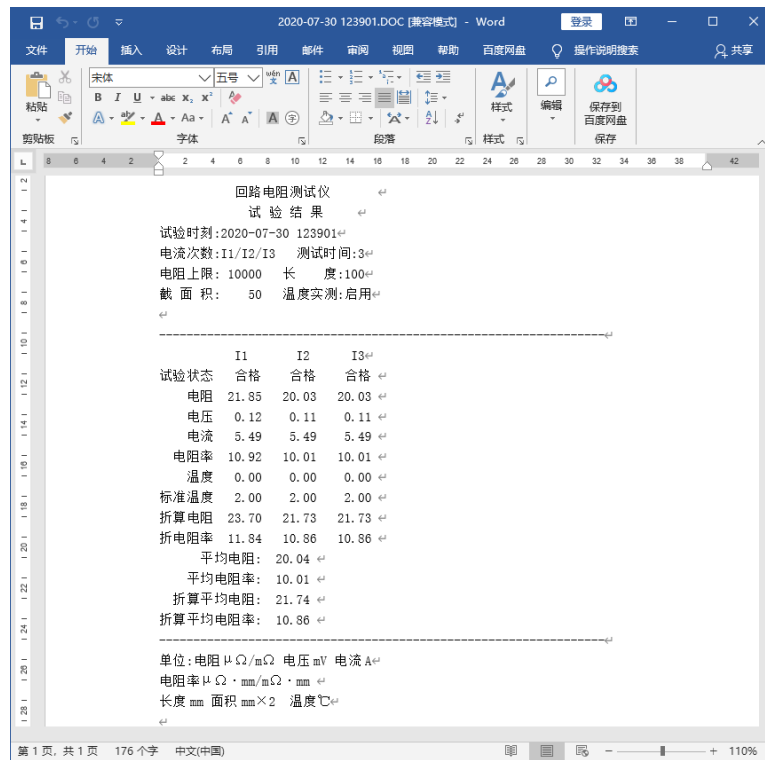
接线图集: 指导培训现场接线。 时间设置: 校正仪器的系统时间。

厂家维护: 厂家用来校正仪器, 有密码保护, 用户不宜进入修改。

相关图 13~14:



图 13



图 14

七、手机控制和传送数据（蓝牙通信）

在手机上安装安卓蓝牙 APP（BTAPP.apk），，打开 APP 如图 20~22:



图 20



图 21



图 22

首先点“连接”命令，搜索牙设备，找到“BTHL”再点击后输入密码“1234”即可连接。

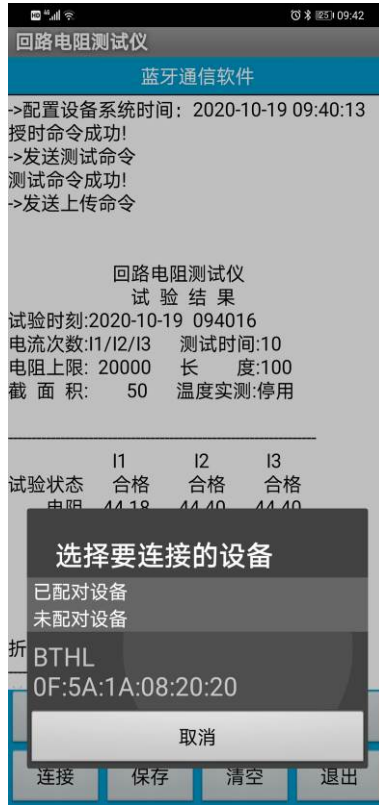
连接成功后，就可以像直接操作仪器一样，用 APP 来控制仪器。可以进行“测试”、“停止”、“上传”、“保存”等操作。进行“上传”和“保存”数据后，如图 23~25:

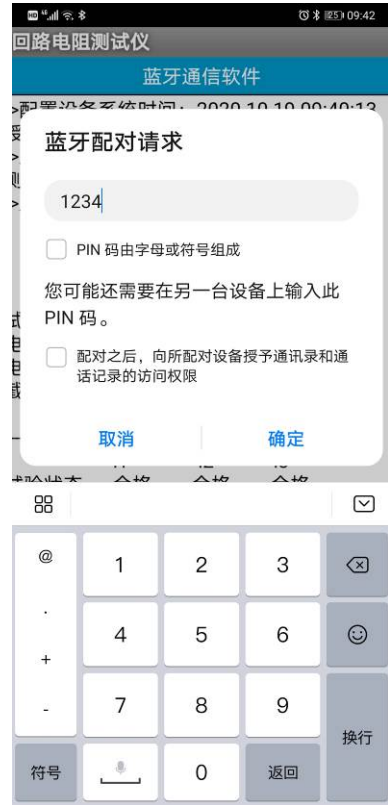

图 23



图 24

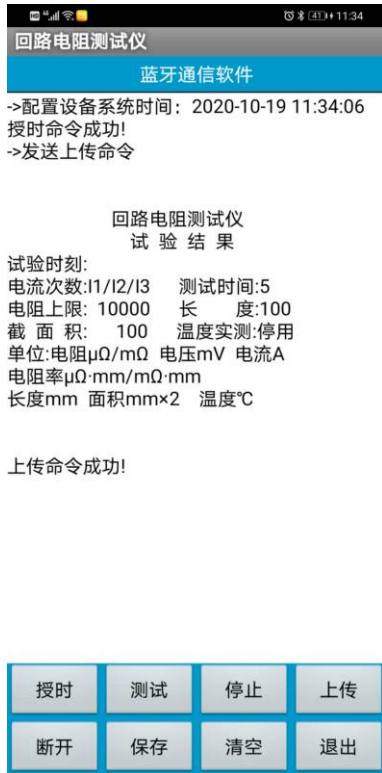

图 25

文件保存在手机内存根目录下的“data”文件夹中，以试验时刻为文件名，方便用来存档、生成报表或分享试验数据。

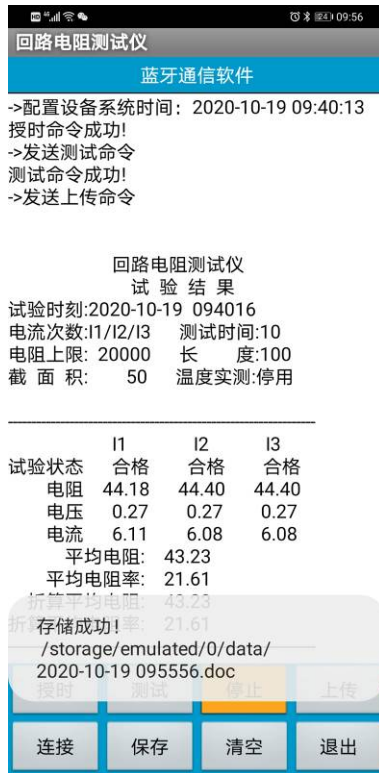
八、故障分析与排除

故障现象	原因分析	排除方法	备注
开机无显示	1)电源未接通	接通电源	更换保险管应更换同型号保险管不能用其它型号代替
	2)仪器保险管未安装好或开路	重新安装保险管或更换保险管	
输出电流达不到额定电流	1)测试线路太长即导线截面积过小	更换截面积较大导线	
无电流输出	1)待检设备开路	检查设备排除故障	
	2)试验回路有开路故障	检查试验回路排除开路故障	

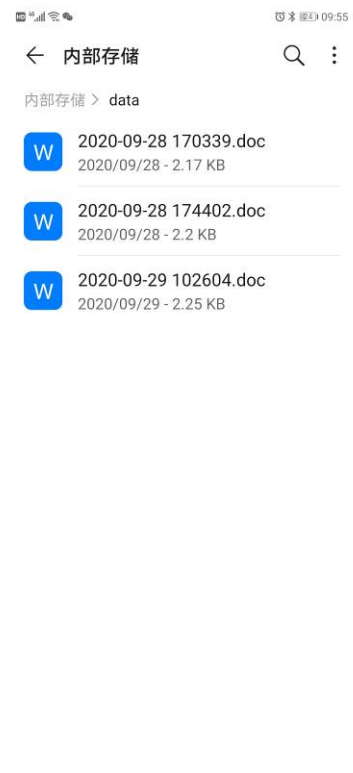
九、注意事项

1. 打开电源测试之前，应先将电流输出端与被试品接好。
2. 仪器应放置于干燥、通风，无腐蚀性气体的室内。
3. 请不要私自拆卸、分解或改造仪器，否则有触电的危险。
4. 请不要私自维修仪器或自主改造、加工仪器，否则仪器不在质保之列。
5. 为发挥本产品的优秀性能,在使用本公司产品前请仔细阅读使用说明书。

十、运输、贮存

■运输

设备需要运输时，建议使用本公司仪器包装木箱和减震物品，以免在运输途中造成不必要的损坏，给您造成不必要的损失。

设备在运输途中不使用木箱时，不允许堆码排放。使用本公司仪器包装箱时允许最高堆码层数为二层。

运输设备途中，仪器面板应朝上。

■贮存

设备应放置在干燥无尘、通风无腐蚀性气体的室内。在没有木箱包装的情况下，不允许堆码排放。

设备贮存时，面板应朝上。并在设备的底部垫防潮物品，防止设备受潮。